

01以降

# ZEPHYRUS NEW NASSERT-R

取り付け説明書

< 注意！ 作業前に必ずお読み下さい >

I. まず、パッケージの内容を下の写真でご確認ください。

取り付け作業に関しては、設備の整ったバイクショップ又は、パーツショップに作業依頼することをお勧めします。

- 取り付け作業は、必ず取り付け説明の各項目 注意事項 部品構成を理解した上で、作業を進めてください。
- 作業をされたショップの作業者は、ノーマルパーツ及び説明書などは、必ずユーザーの方へお渡しください。

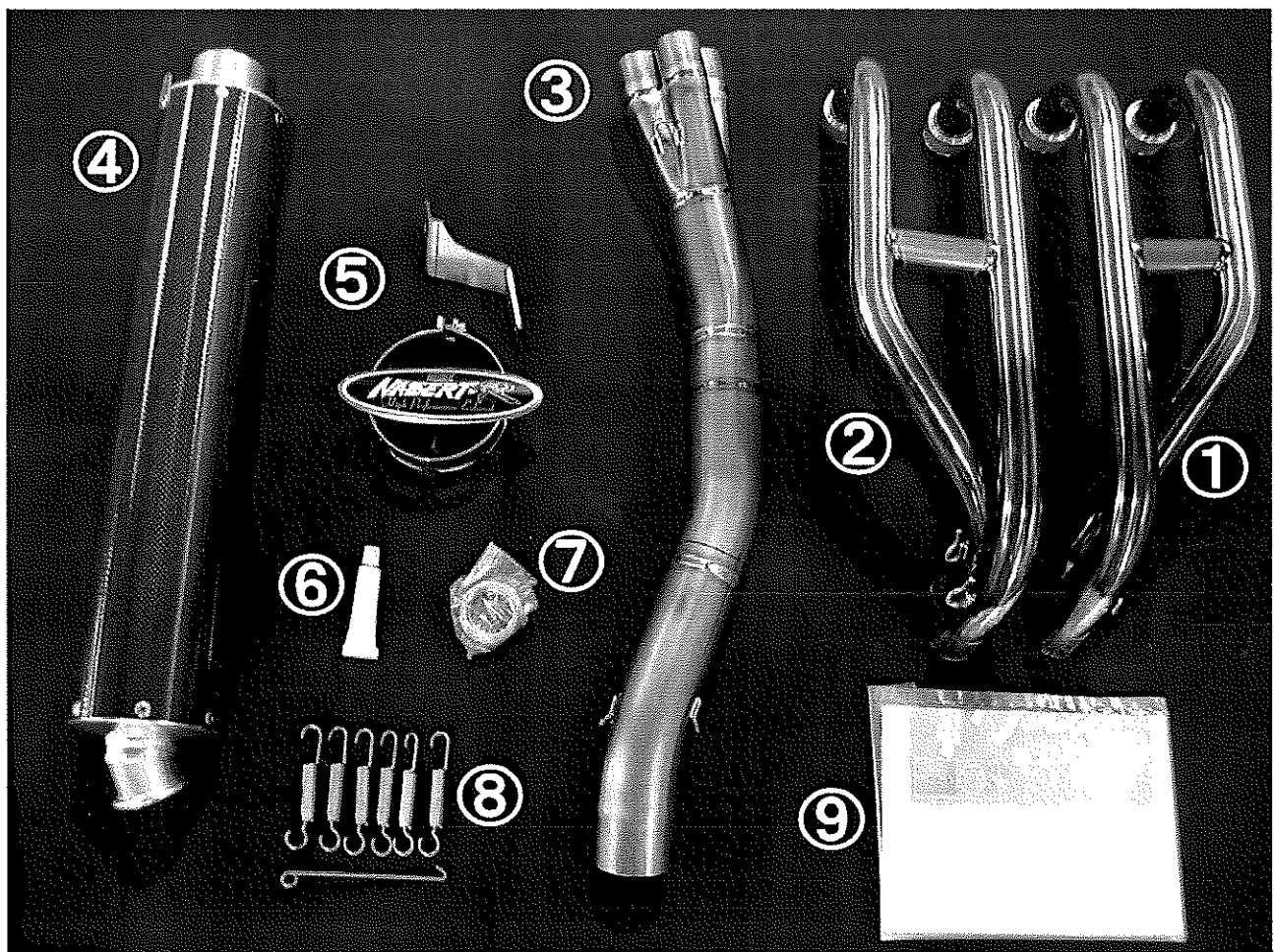

① エキゾーストパイプ 1-2番	⑥ 耐熱シリコン
② エキゾーストパイプ 3-4番	⑦ エキゾーストガスケットSET
③ S字パイプ	⑧ マフラー Springs セット
④ New N-R サイレンサー	⑨ 保証書SET
⑤ サイレンサー取付部品SET	

II. ノーマルマフラーを取り外します。(フランジ、割りカラーは使用しますので、無くさないように！)

III. ナサートマフラーの仮付け

☆ 接合部にシリコンを薄く塗布しておいて下さい

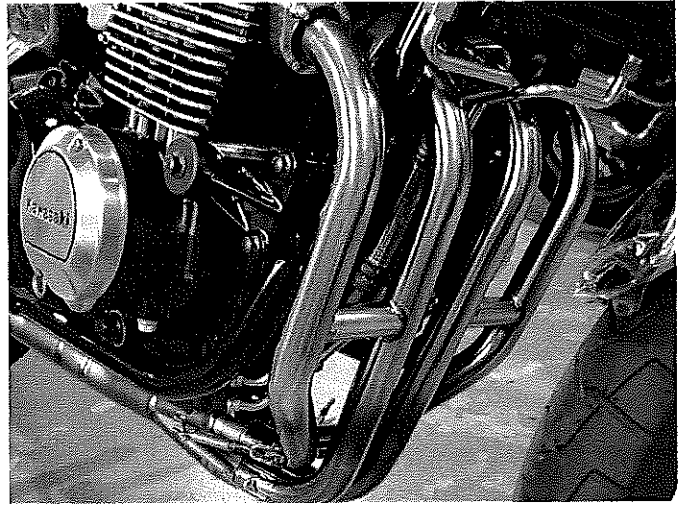
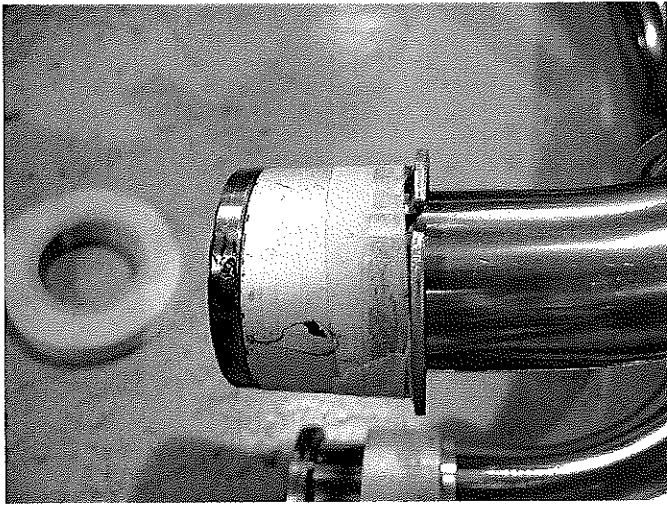

- ① ナサートのS字パイプにEXパイプを組み付け、スプリング引きします。
- ② ノーマルのフランジをEXパイプに通しておき、割りカラーを口金部にテープなどで固定します。
- ③ ガasketを付属の物と交換し、車体に仮付けします。
- ④ サイレンサーにバンドとジョイントステーを、下図を参考に仮組みして下さい。

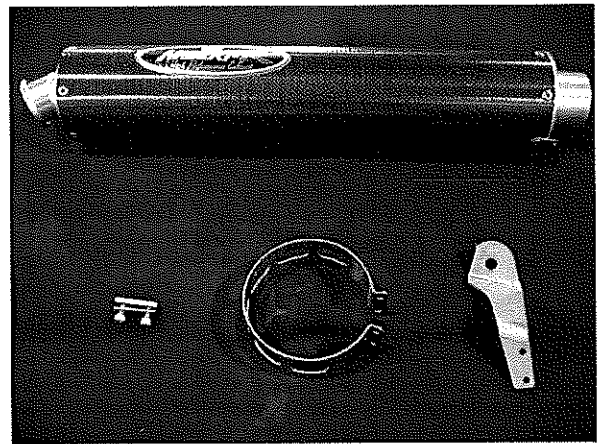
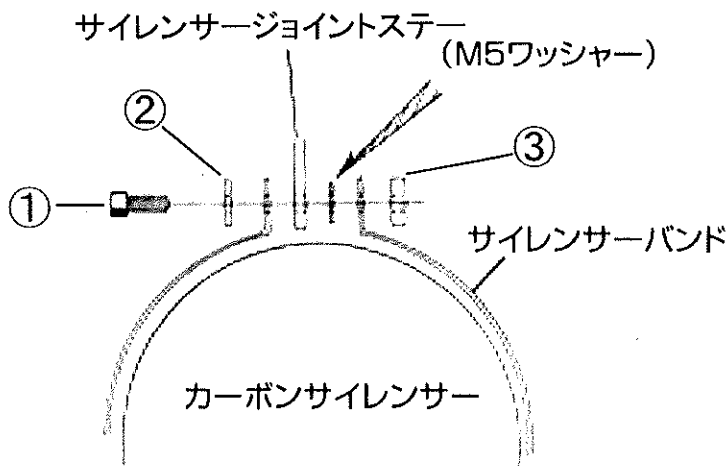

※サイレンサーバンドのボルトは、締め付けずにバンドが回る程度にして下さい。

- ① キャップボルトM5×15      ② プレート(2穴)      ③ ナットプレート(2穴)

※サイレンサー下部には、水抜き用の穴(レインホール)を設けておりますが、性能には全く影響ありませんので、ご安心下さい。

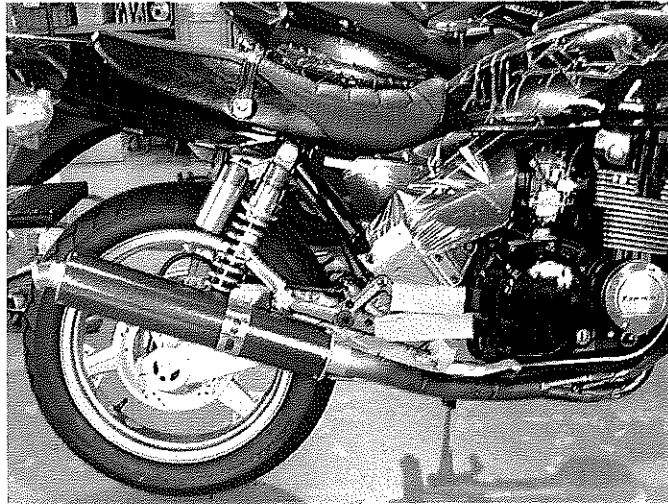
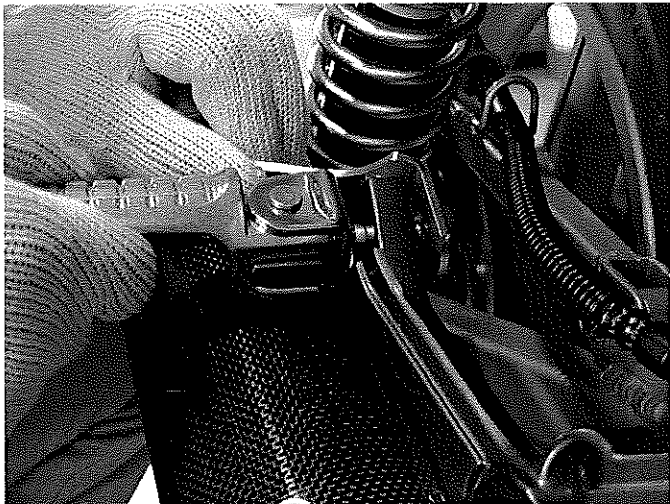

- ⑤ 仮組みしたサイレンサーを、テールパイプに奥まで差し込み、タンデムステップ位置で仮付けして、スプリング引きします。

#### IV. 本締め

- ① サイレンサーとテールパイプの角度、向き、高さを調整します。  
② EXパイプ、タンデムステップ部、及びサイレンサーバンドボルトの順に本締めして固定します。

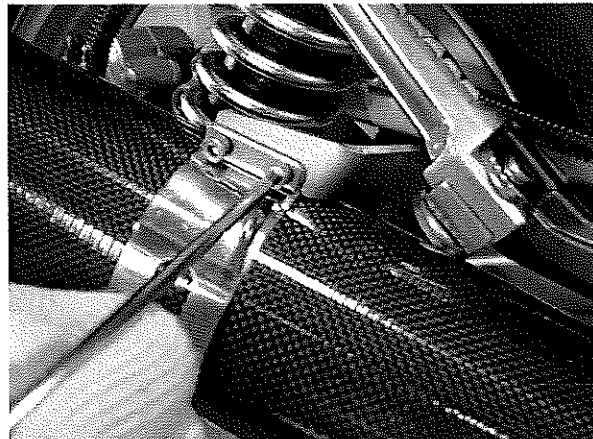
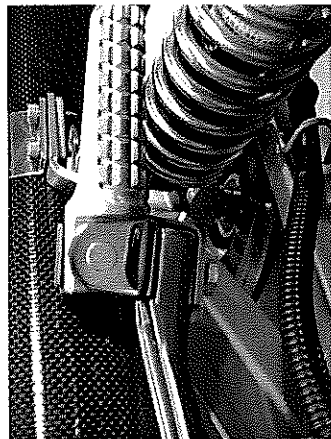

- ③ 全体のクリアランスを確認して、排気漏れがないか等チェックして終了です

※走行中の振動等で、各固定部分に緩みが出ると、車体を傷つけたり、走行上大変危険な状態となりますので、定期的に緩みがないか、確認して下さい。又、必要に応じて増し締めをして下さい。

# NEW NASSERT-R

- ホームページ <http://www.beet.co.jp/>
- メールアドレス  
商品関連 [sales@beet.co.jp](mailto:sales@beet.co.jp)  
技術関連 [support@beet.co.jp](mailto:support@beet.co.jp)

製品に関するお問い合わせは、  
〒591-8014 大阪府堺市八下北 3-53 (株) 日本ビート工業 までどうぞ。

Tel 0722-57-7600 Fax 0722-59-6600

BEET JAPAN INDUSTRY CO., LTD.

# ZEPHYR400/ZEPHYR x

## マフラー割りカラー取付説明書

図の様に、割りカラーのツバ部分をフランジ側に向けて、マフラーを取り付けて下さい。

