



BEET JAPAN

NEW NASSERT-R UP

KAWASAKI Z900RS ('18 '23)

BLSS

BACK LOADED
SUB SILENCER

適合型式	2BL-ZR900C
	8BL-ZR900K

取扱説明書

▲ 注意 作業前に必ずお読み下さい。

パッケージの内容を下の写真でご確認下さい。

- 取り付け作業に関しましては、設備の整ったバイクショップ又は、パーツショップに作業依頼することをお勧めします。
- 取り付け作業者は、必ず取り付け説明の各項目、注意事項、部品構成を理解した上で、作業を進めて下さい。
- 作業をされたショップの作業者は、ノーマルパーツ及び説明書などは必ずユーザーの方へお渡し下さい。

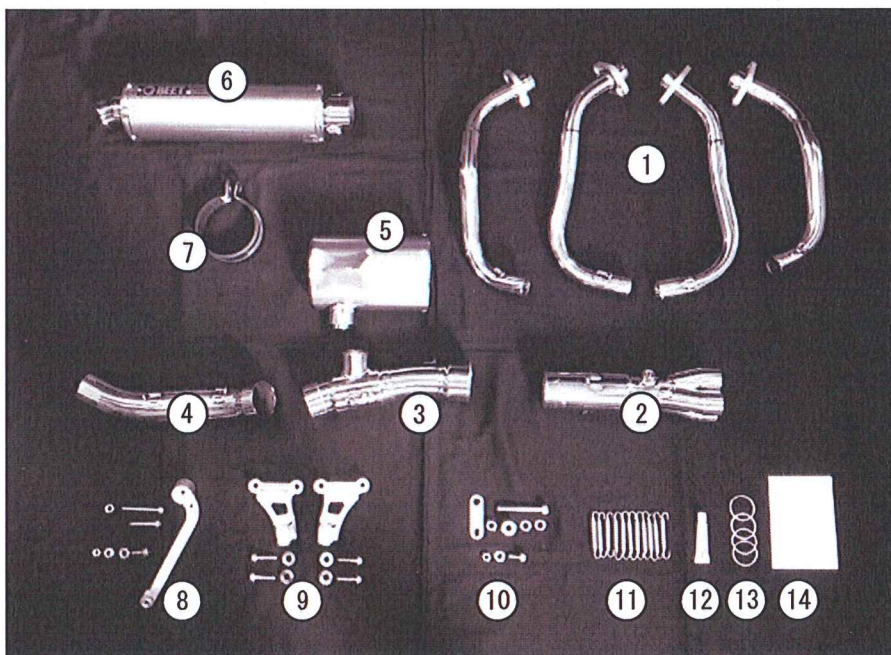

1	エキパイ	8	サイレンサーステーセット
2	集合部	9	タンデムブラケットセット
3	テールパイプ①BLSS	10	サブサイレンサーステーセット
4	テールパイプ②	11	スプリング
5	サブサイレンサー BLSS	12	耐熱シリコン
6	サイレンサー	13	エキパイガスケットセット
7	サイレンサーバンド	14	保証書セット

I ノーマルマフラーの取り外し



注意

走行後マフラーは非常に高温になっております。十分冷ましてから作業を行ってください。

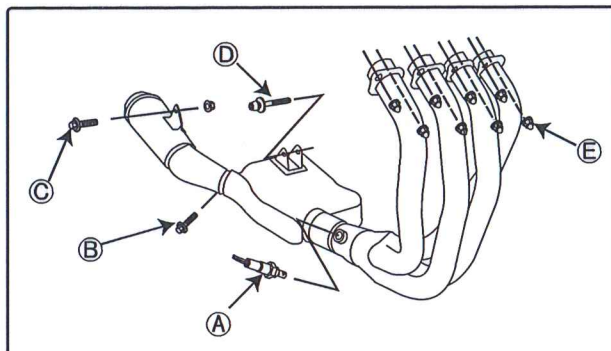

HINT ノーマルマフラーは重量が重いのでジャッキ等を使用することをおすすめします。

- A O₂センサーを取り外します。
 - B クランプボルトを緩め、C ボルトを外しサイレンサーを取り外します。
 - マフラー本体下部をジャッキ等で支え、D ボルト、E ナットを外しマフラー本体を取り外します。
- * E ナットは BEET ナサートマフラー取り付け時使用します。

II ナサートマフラーの取り付け準備 1

【サブサイレンサーステー取り付け】

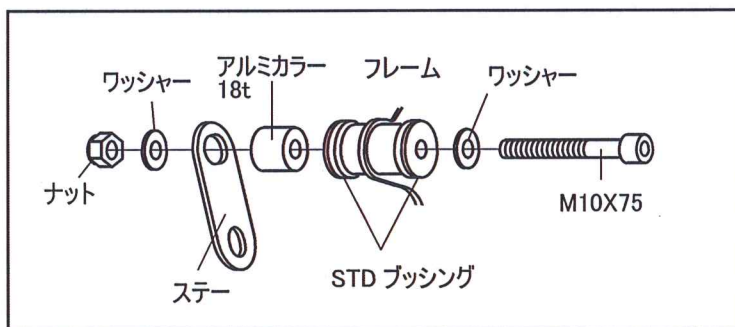

- フレーム、STD のブッシング（ラバー、カラー）に付属のアルミカラー、ステー、ボルトを取り付けます。
(仮締めの状態にしておきます。)

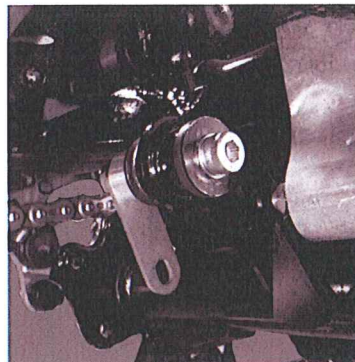
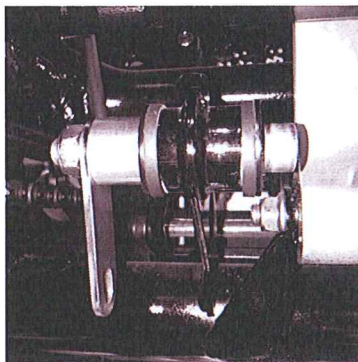

Ⅱ ナサートマフラーの取り付け準備 2

【タンデムブラケットの交換】

●ノーマルステップ部品

①を取り外し、

BEET タンデムブラケットに
取り付け、カラー②を挟んで
ボルト③M8×35 を使用して
車体に取り付けます。

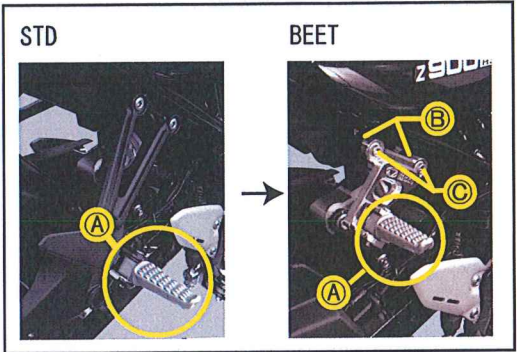
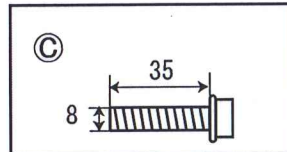
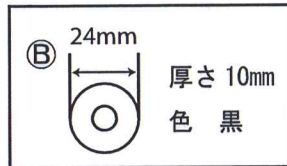

【サイレンサーステーの取り付け】

【タンデムグリップ無しの場合】

●荷かけフック①を取り外し付属のボルト②M8×45
に交換しステー③と共に車体に取り付け、
仮締め状態（少し動く程度）にしておきます。

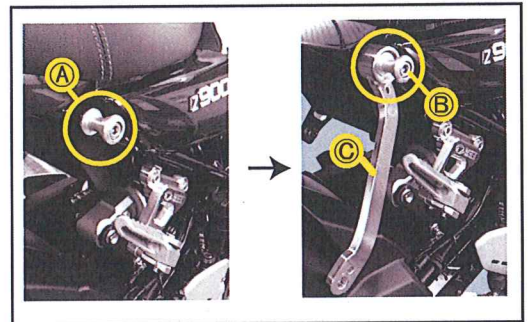

【タンデムグリップ有りの場合】

※タンデムグリップ装着車は
ボルト M8×65、カラー 15t
を使用して取り付けます。

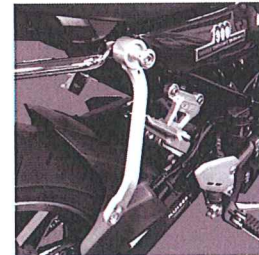
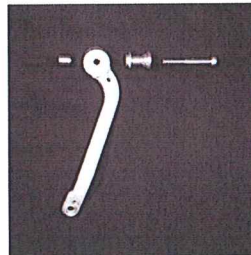

Ⅲ ナサートマフラーの取り付け 1

【エキパイの取り付け】

●エキパイガasketを付属に交換します。

HINT 耐熱シリコンを少量塗っておくと落下防止になり
取り付けやすくなります。

●ノーマルのナットを使ってエキパイを取り付けます。
※仮止めの状態にしておきます。

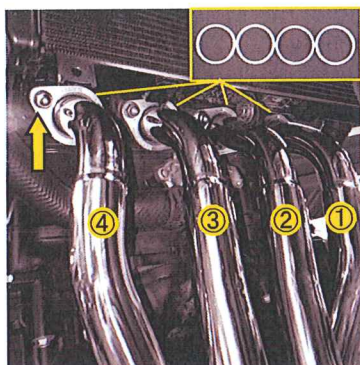

Ⅲ ナサートマフラーの取り付け 2

【集合部の取り付け】

●エキパイに集合部を取り付けます。

●スプリングを取り付けます（4個）。

※組み立て時、差し込み部分に
薄く耐熱シリコンを塗布してください。

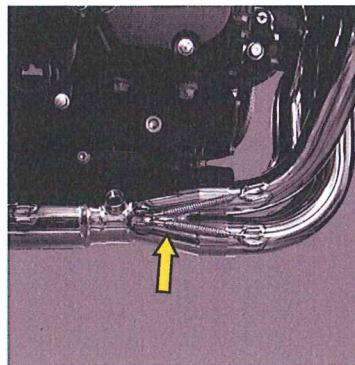
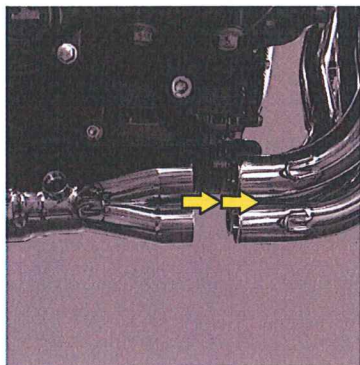

HINT

集合部のジョイント部分は高精度に出来てますので、
プラスチックハンマー等で軽く振動を与えながら慎重に組み立てます。

【サブサイレンサー、テールパイプ①の取り付け】

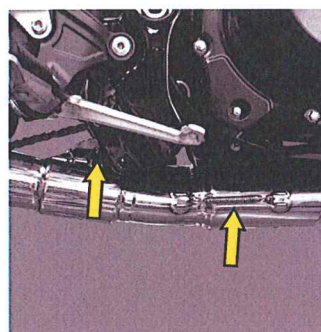
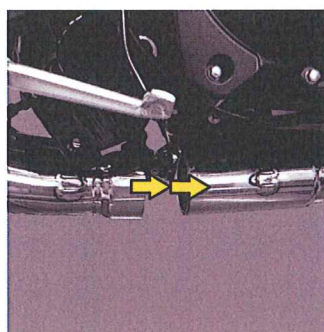
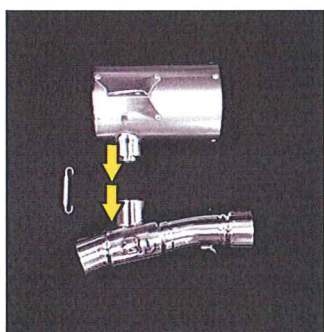

●テールパイプ①にサブサイレンサー、
スプリングを取り付けます。

●テールパイプ①、サブサイレンサー
を集合部に取り付けます。

●ステーボルト、スプリング
（表、裏 2個）を取り付けます。

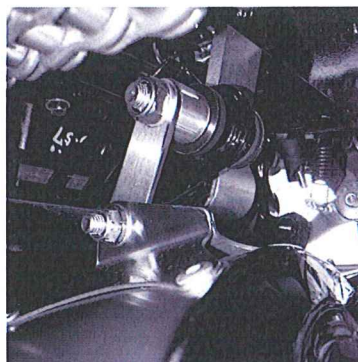
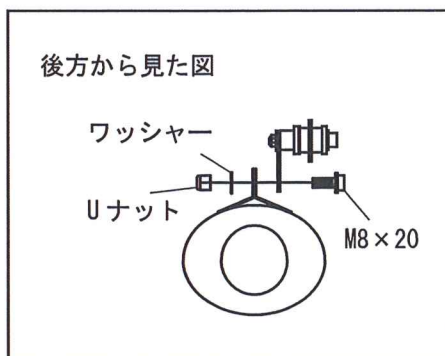

●フレームと接触しないよう調整します。

※仮止めの状態にしておきます。

Ⅲ ナサートマフラーの取り付け 3

【テールパイプ②、サイレンサーの取り付け】

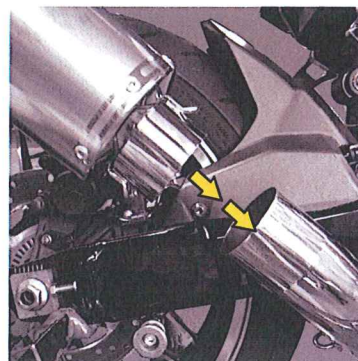
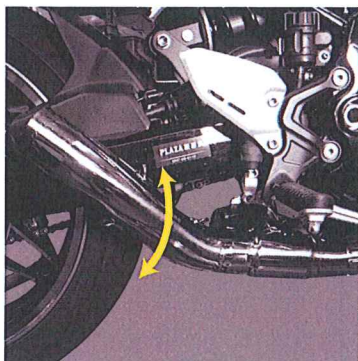
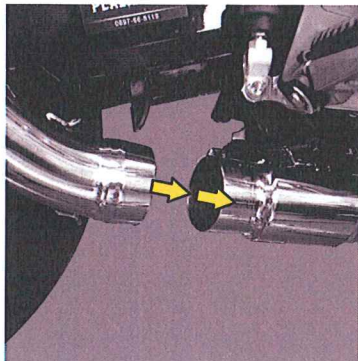

※耐熱シリコンを少量塗布します。

●サイレンサー取付時
振りを調整します。

●サイレンサーを取り付けます。

【サイレンサーバンドの取り付け】

●サイレンサーにサイレンサーバンドを通し、図の様に取付けます。

●スプリングを取り付けます。

【タンデムグリップ無しの場合】

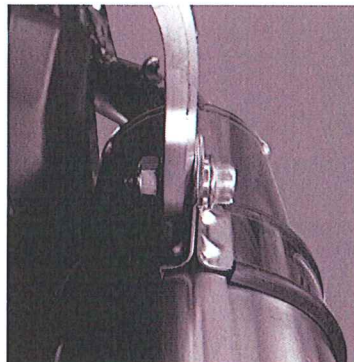
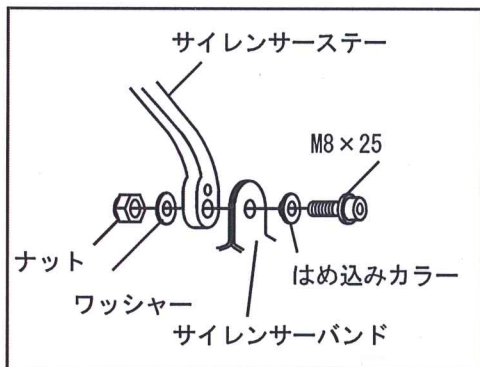

【タンデムグリップ有りの場合】

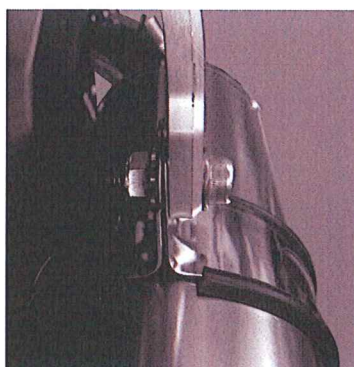
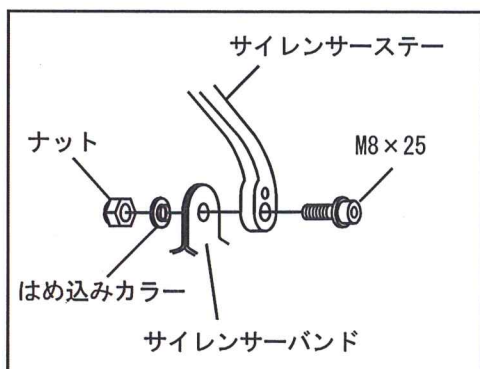

Ⅲ ナサートマフラーの取り付け 4

【本締め】

次の順で本締めしていきます。

- ①エキパイフランジナット
- ②サブサイレンサーステー上 (M10)
- ③サブサイレンサーステー下 (M8)
- ④サイレンサーステー上
- ⑤サイレンサーバンドとステー

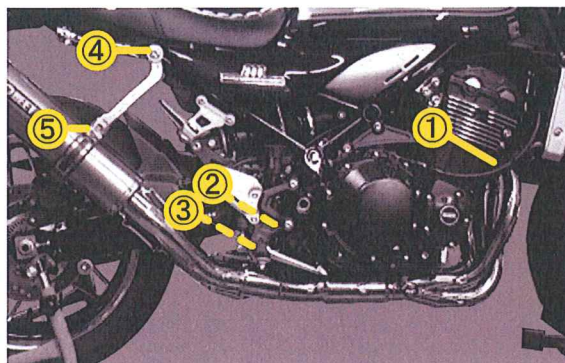

①エキパイフランジナットは均等に締め付けを行ってください。
ボルト、ナットを痛めたり排気漏れの原因となります。

【O₂センサー取付】

- 写真のように取り付け元通りクランプ、結線します。

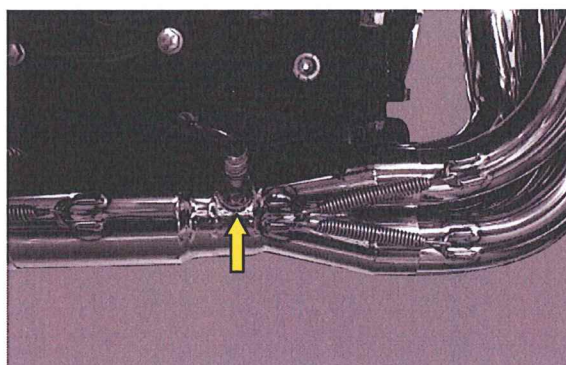

※写真は 8BL-ZR900K

- 各部ボルト、ナットの締め忘れがないか、干渉しているところがないか再度確認します。
- 本締めが完了したらエンジンを始動する前に、マフラー全体をパーツクリーナー等で脱脂します。



油分が付いたままマフラーに熱が入ると焼き色にムラが生じます。

- エンジンを始動し排気漏れがないか確認します。



エンジンを始動する時は、換気の良い所で行ってください。

- 全てのボルト、ナットは定期的にチェック、増し締めを行ってください。